

## GUIA RÁPIDA DE INSTALACIÓN GUIDE RAPIDE D'INSTALLATION QUICK INSTALLATION GUIDE

Indicador temperatura y humedad **DINOS DN109/TH**  
 Nº de dígitos : 4 (7 segmentos)  
 Símbolos "°" y "%": LED diámetro 3 mm  
 Color del dígito y del LED : rojo  
 Nº de caras : 1 ó 2  
 Tamaño del dígito **h = 57 mm** (visibilidad máxima hasta 30m)  
 Entrada para sonda combinada Temperatura + Humedad (sonda incluida)  
 Presentación en display programable : alternada o fija  
 Grado de protección IP41 ó IP65



Indicateur température et humidité **DINOS DN109/TH**  
 Nombre de chiffres: 4 (7 segments)  
 Symboles : "°" et "%" : LED diamètre 3 mm  
 Couleur du chiffre et du LED : rouge  
 Nombre de faces : 1 ou 2  
 Taille des chiffres **h = 57 mm** (visibilité maximale jusqu'à 30 m)  
 Entrée pour sonde combinée Température + Humidité (sonde incluse)  
 Degré de protection IP41 ou IP65

Display temperature and humidity **DINOS DN109/TH**  
 Number of digits: 4 (7 segments)  
 Symbols : "°" and "%" : LED 3 mm diameter  
 Color of the digit and the LED : red  
 Nº of sides : 1 or 2  
 Digit size **h = 57mm** (maximum visibility up to 30 m)  
 Input for combination probe Temperature + Humidity (probe included)  
 Degree of protection IP41 or IP65

### Características Sonda. Caractéristiques sonde. Characteristic Probe

Precisión Précision Accuracy	±0,5°C @ 25°C (Temp.) ±3.5% (Hum.)
Resolución Résolution Resolution	0,1 °C (Temp.) 1% (Hum.)
Tiempo de respuesta Temps de réponse Response time	20 s (Temp.) 4 s (Hum.)
Margen de trabajo Plage de travail Working range	-20°C / +80°C (Temp.) 30% / 70% HR (Hum.)

### Características generales. Caractéristiques générales. General characteristics

Caja Boîte Enclosure	Perfil aluminio lacado negro Profilé en aluminium laqué noir Black lacquered aluminum profile
Tipo de fijación Type de fixation Type of fixation	Contra pared (1 cara) o suspendido (2 caras) Contre le mur (1 face) ou suspendu (2 faces) Against wall (1 face) or suspended (2 faces)
Dimensiones (mm) 1/2 caras Dimensions (mm) 1/2 faces Dimensions (mm) 1/2 sides	288 x 122 x 120
Peso (kg) 1/2 caras Poids (kg) 1/2 faces Weight (kg) 1/2 sides	3 / 3.5

### Formato visualización. Format d'affichage. Display format

	°C	%HR
Numero de dígitos Nombre de digits Number of digits	3 + °	H + 2 + %
Resolución Résolution Resolution	-20.0/+80.0°C	0% / 99%HR
Margen de trabajo Plage de travail Working range	-10°C / +60°C	10% / 90%HR

### Formato de presentación. Format de présentation. Presentation format

Parámetro 1 Paramètre 1 Parameter 1	°C	%HR
Valor 1 Valeur 1 Value 1	SI OUI YES	NO
Valor 2 Valeur 2 Value 2	NO	SI OUI YES
Valor 3 Valeur 3 Value 3	SI (cada 3 s) OUI (chaque 3 s) YES (each 3 s)	SI (cada 3 s) OUI (chaque 3 s) YES (each 3 s)

### Conformidad CE. Conformité CE. CE Conformity.

Para obtener la declaración de conformidad correspondiente a este modelo entrar en nuestra web [www.ditel.es](http://www.ditel.es), donde dicho documento, puede ser descargado libremente.  
 Pour obtenir la déclaration de conformité correspondant à ce modèle, accédez à notre site Web [www.diteltec.fr](http://www.diteltec.fr), où ledit document peut être téléchargé gratuitement.  
 To obtain the declaration of conformity corresponding to this model, enter our website [www.diteltec.com](http://www.diteltec.com), where said document can be freely downloaded.



Para una información más completa, por favor consulte el manual de instrucciones en nuestra web <https://www.ditel.es/descargas>  
 Pour plus d'informations veuillez consulter le manuel dans notre site web <https://www.diteltec.fr/telechargements>  
 For complete instructions please refer to the user manual in our website <https://www.diteltec.com/downloads>



Según la Directiva 2012/19/UE, no puede deshacerse de este aparato como un residuo urbano normal.  
 Puede devolverlo, sin coste alguno, al lugar donde fue adquirido para que de esta forma se proceda a su tratamiento y reciclado controlados.  
 Selon la Directive 2012/19/UE, l'utilisateur ne peut se débarrasser de cet appareil comme d'un résidu urbain courant.  
 Vous pouvez le restituer, sans aucun coût, au lieu où il a été acquis afin qu'il soit procédé à son traitement et recyclage contrôlés.  
 According to 2012/19/EU Directive, You cannot dispose of it at the end of its lifetime as unsorted municipal waste.  
 You can give it back, without any cost, to the place where it was acquired to proceed to its controlled treatment and recycling.

nuestra web  
 nôtre site web  
 our website



**PUESTA EN MARCA INICIAL. DÉMARRAGE INITIAL. INITIAL START-UP.**

Cada vez que conectamos el visualizador a la Red de alimentación, se produce un Reset inicial con una prueba de todos los segmentos que forman el visualizador. La prueba consiste en la iluminación secuencial de todos los dígitos con el valor "8", todos los dígitos con valor "0" y por ultimo todos los puntos decimales iluminados. A partir de este punto se visualiza la magnitud programada.

Chaque fois que nous connectons l'affichage au réseau d'alimentation, une réinitialisation initiale se produit avec un test de tous les segments qui composent l'affichage. Le test consiste en l'illumination séquentielle de tous les chiffres avec la valeur "8", tous les chiffres avec la valeur "0" et enfin tous les points décimaux illuminés. A partir de ce point, la magnitude programmée est affichée.

Each time we connect the display to the power supply network, an initial reset occurs with a test of all the segments that make up the display. The test consists of the sequential illumination of all the digits with the value "8", all the digits with value "0" and finally all the decimal points illuminated. From this point the programmed magnitude is displayed.

**PROGRAMACIÓN DE LOS PARÁMETROS. PROGRAMMATION DES PARAMÈTRES. PARAMETERS PROGRAMMING.**

Los parámetros que se pueden configurar son:

- 1- Magnitud a visualizar.
- 2- Salir de modificar parámetros.
- F- Para salir de modificar parámetros.

Para la programación de los parámetros, se utilizan los tres dígitos de la derecha del visualizador. El tercer dígito de la derecha, que se identifica por tener el punto decimal activado, indica el número del parámetro y los dos dígitos de la derecha el valor del parámetro. El dígito que está en parpadeo es el que se puede modificar.

Les paramètres pouvant être configurés sont:

- 1- Magnitude à visualiser.
- 2- Quitter la modification des paramètres.
- F- Sortir

Pour programmer les paramètres, les trois chiffres à droite de l'affichage sont utilisés. Le troisième chiffre à droite, identifié par la virgule décimale, indique le numéro du paramètre et les deux chiffres à droite la valeur du paramètre. Le chiffre qui clignote est celui qui peut être modifié.

The parameters that can be configured are:

- 1- Magnitude to visualize.
- 2- Exit to modify parameters.
- F- To exit of modify parameters.

To program the parameters, the three digits to the right of the display are used. The third digit on the right, which is identified by having the decimal point on, indicates the number of the parameter and the two digits on the right the value of the parameter. The digit that is flashing is the one that can be modified.

**Conexión sonda temperatura y humedad: Raccordement de la sonde température et humidité: Temperature and humidity probe connection:**

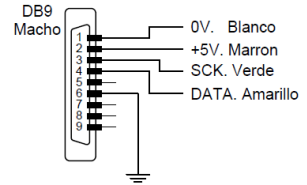

**Conexión Raccordement Connections**

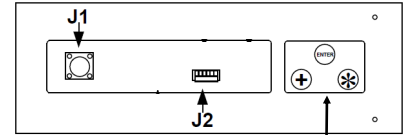

**J1 : Alimentación Alimentation**  
**J2 : Sonda Sonde Probe**  
**Teclado Clavier Keyboard**

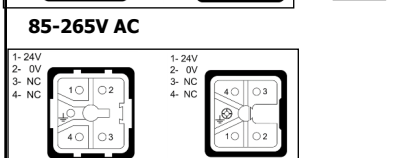
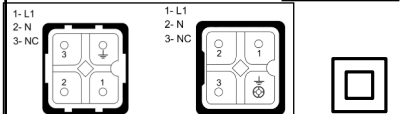

**24 V AC / DC**  
**Potencia. Puissance. Power consumption (1/2 faces): ... 10/18 W**  
**Fusible recomendado. Fusible recommandé Recommended fuse : ..... 5 A**

**\*\* IMPORTANTE! / IMPORTANT!**

Para garantizar la seguridad eléctrica de acuerdo con EN 61010-1 deberá instalarse como medida de protección un fusible externo.  
Pour garantir la sécurité électrique selon EN 61010-1 il faut installer un fusible externe de protection.  
To guarantee electrical safety according to EN 61010-1 a protective external fuse must be installed.

**Dimensiones y montaje Dimensions et montage Dimensions and mounting**

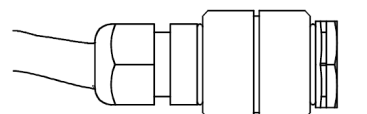
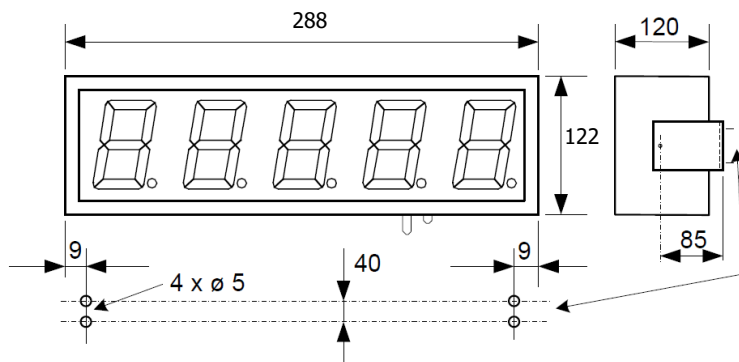

Ranura para fijar en el soporte  
Emplacement à fixer dans le support  
Slot to fix in the support

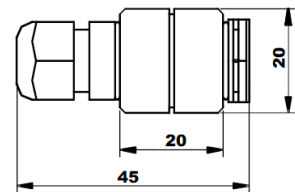

**NOTA :** No deben instalarse en lugares donde el nivel de iluminación sea superior a 1000 lux, ni se debe permitir la incidencia directa de los rayos solares sobre el display.

**NOTE :** Ils ne doivent pas être installés dans des endroits où le niveau d'éclairage est supérieur à 1000 lux, et l'incidence directe des rayons solaires sur l'écran ne doit pas être tolérée.

**NOTE :** They should not be installed in places where the lighting level is above 1000 lux, nor should the direct incidence of solar rays be allowed on the display.



DISEÑOS Y TECNOLOGÍA, S.A.  
Xarol, 6-B P.I. Les Guixeres  
08915 Badalona (Barcelona) - Spain  
Tel. +34 933 394 758 Fax +34 934 903 145

DITEL TEC SAS  
45 rue Victor Hugo  
F-69220 Belleville - France  
Tel. +33 474 65 41 49 Fax +33 971 70 41 68  
Directe Badalona : 09 75 51 51 26

Email:  
ES: dtl@ditel.es  
FR: georges@ditel.es