

### Indicador digital **DINOS DT110 / X**

Display : matriz de 7x5 led rojo  
 Nº de caracteres/linea: 6, 13, 20, 26  
 Nº de líneas : 1 a 8 (a partir de 4 líneas, máximo 20 car/lin)  
 Nº de caras : 1 ó 2  
 Tamaño del caracter **h = 100 mm** (visibilidad máxima hasta 50 m)  
 Entrada digital para **RS232C / RS485**  
 Grado de protección IP41 ó IP65



### GUIA RÁPIDA DE INSTALACIÓN GUIDE RAPIDE D'INSTALLATION QUICK INSTALLATION GUIDE

### Indicateur numérique **DINOS DT110 / X**

Affichage: matrice de 7x5 led rouge  
 Nombre de caractères/ligne: 6, 13, 20, 26  
 Nombre de lignes: 1 à 8 (à partir de 4 lignes, 20 caractères maximum / ligne)  
 Nombre de faces: 1 ou 2  
 Taille des caractères **h = 100 mm** (visibilité maximale jusqu'à 50 m)  
 Entrée numérique pour **RS232C / RS485**  
 Degré de protection IP41 ou IP65



### Digital indicator **DINOS DT110 / X**

Display: 7x5 red led matrix  
 Number of characters / line: 6, 13, 20, 26  
 No. of lines: 1 to 8 (from 4 lines, maximum 20 car / lin)  
 No. of faces: 1 or 2  
 Digit size **h = 100 mm** (maximum visibility up to 50 m)  
 Digital input for **RS232C / RS485**  
 Degree of protection IP41 or IP65

### Aplicaciones. Applications. Applications.

Aplicaciones Industriales, funcionando como avisadores de averías o visualizadores de datos de producción, hasta anuncios publicitarios convencionales.  
 Applications industrielles, fonctionnant comme des avertissements de panne ou des visualiseurs de données de production, jusqu'à la publicité conventionnelle.  
 Industrial applications, functioning as failure warnings or production data visualizers, up to conventional advertising.

### Mensajes. Messages. Messages.

**Editar mensajes :** La edición de los mensajes se hace desde un ordenador PC, con el editor **TDL Win** que se puede descargar libremente de nuestra web.  
**Registro de los mensajes :** Los mensajes editados en el PC, se envían al visualizador por la línea serie y quedan almacenados en una EEPROM.

**Modifier les messages :** L'édition des messages se fait à partir d'un ordinateur PC, avec l'éditeur **TDL Win** qui peut être téléchargé gratuitement depuis notre site web.  
**Enregistrement des messages :** Les messages édités sur le PC sont envoyés à l'écran par la ligne série et stockés dans une mémoire EEPROM.

**Edit messages :** The editing of messages is done from a PC computer, with the **TDL Win** editor that can be freely downloaded from our website.  
**Recording of messages :** Messages edited on the PC are sent to the display by the serial line and stored in an EEPROM.

### Características generales. Caractéristiques générales. General characteristics

Caja. Boîte. Enclosure	Perfil aluminio lacado negro. Profilé en aluminium laqué noir. Black lacquered aluminum profile							
Fijación. Fixation.	Contra pared o suspendido. Contre le mur ou suspendu. Against wall or suspended							

Dimensiones. Dimensions A x B (mm)	1lin/6car	1lin/13 car	1lin/20car	1lin/26car	2lin/6car	2lin/13car	2lin/20car	2lin/26car
	666x177	1276x177	1886x177	2496x177	666x378	1276x378	1886x378	2496x378
Peso. Poids. Weight. (kg) 1/2 Caras. Faces. Sides	6.5/7.5	10.5/13	14.5/18	19/23.5	9/11.5	15/20	21/28	27/36.5
Potencia. Puissance. Power (W) 1/2 Caras. Faces. Sides	12/16[25/46]	16/28 [46/90]	22/38 [68/134]	28/50 [90/179]	16/28 [48/90]	28/50 [90/178]	38/72 [134/266]	50/92 [180/354]
Fusible. Fusible. Fuse	5A [10A]	5A [10A]	5A [10A]	10A [15A]	10A [15A]	10A [20A]	10A [20A]	10A [20A]

Dimensiones. Dimensions A x B (mm)	3lin/6car	3lin/13 car	3lin/20car	3lin/26car	4lin/20car	5lin/20car	6lin/20car	7lin/20car	8lin/20car
	666x591	1276x591	1886x591	2496x591	1886x805	1886x1018	1886x1232	1886x1445	1886x1658
Peso. Poids. Weight. (kg) 1/2 Caras. Faces. Sides	12/15.5	20/27	27.5/38.5	35.5/49.5	34/48.5	41/58	47.5/68.5	53.5/78.5	60/88.5
Potencia. Puissance. Power (W) 1/2 Caras. Faces. Sides	22/38 [68/112]	38/72 [136/244]	55/105 [200/376]	72/138 [266/510]	72/138 [268/486]	88/170 [330/600]	105/204 [400/700]	120/240 [465/820]	140/280 [530/930]
Fusible. Fusible. Fuse	5A [10A]	10A [15A]	10A [20A]	15A [25A]	15A [25A]	15A [25A]	15A [25A]	15A [25A]	15A [25A]

[ ] Potencia con led alto brillo. Puissance avec led haute luminosité. Power with high brightness led.

### Conformidad CE. Conformité CE. CE Conformity.



Para obtener la declaración de conformidad correspondiente a este modelo entrar en nuestra web [www.ditel.es](http://www.ditel.es), donde dicho documento, puede ser descargado libremente.

Pour obtenir la déclaration de conformité correspondant à ce modèle, accédez à notre site Web [www.diteltec.fr](http://www.diteltec.fr), où ledit document peut être téléchargé gratuitement.



Para una información más completa, por favor consulte el manual de instrucciones en nuestra web <https://www.ditel.es/descargas>  
 Pour plus d'informations veuillez consultez le manuel dans notre site web <https://www.diteltec.fr/telechargements>  
 For complete instructions please refer to the user manual in our website <https://www.diteltec.com/downloads>



Según la Directiva 2012/19/UE, no puede deshacerse de este aparato como un residuo urbano normal.  
 Puede devolverlo, sin coste alguno, al lugar donde fue adquirido para que de esta forma se proceda a su tratamiento y reciclado controlados.  
 Selon la Directive 2012/19/UE, l'utilisateur ne peut se défaire de cet appareil comme d'un résidu urbain courant.  
 Vous pouvez le restituer, sans aucun coût, au lieu où il a été acquis afin qu'il soit procédé à son traitement et recyclage contrôlés.  
 According to 2012/19/EU Directive, You cannot dispose of it at the end of its lifetime as unsorted municipal waste.  
 You can give it back, without any cost, to the place where it was acquired to proceed to its controlled treatment and recycling.

nuestra web  
 notre site web  
 our website



**Teclado de programación. Clavier de programmation. Programming keyboard**

**\* Tecla Avanzar:** Entra al parámetro / Cambia dígito activo. Entrez le paramètre / Changer le chiffre actif. Enter the parameter / Change active digit.

**+ Tecla Más :** Incrementa valor dígito seleccionado. Augmenter la valeur du chiffre sélectionné / Increase the selected digit value.

**Función de los parámetros. Fonction des paramètres. Function of the parameters**

Parámetro 1	Idioma	Langage	Language
Parámetro 2	Dirección	Adresse	Address
Parámetro 3	Protocolo	Protocole	Protocol
Parámetro 4	Velocidad de transmisión	Vitesse de transmission	Transmission speed
Parámetro 5	Bits de datos	Bits de données	Data bits
Parámetro 6	Paridad	Parité	Parity
Parámetro 7	Bits de stop	Bits d'arrêt	Stop bits
Parámetro 8	Línea Serie	Line Série	Line Série
Parámetro 9	Test de comunicación	Test de communication	Communication test
Parámetro 10	Fecha	Date	Date
Parámetro 11	Hora	Heure	Hour
Parámetro 12	Posición conectores	Position des connecteurs	Position of connectors
Parámetro 13	Velocidad de desplazamiento del texto	Vitesse de défilement du texte	Text scrolling speed
Parámetro 14	Salir	Quitter	Salir



Para una información más completa, por favor consulte el manual de instrucciones en nuestra web <https://www.ditel.es/descargas>

Pour plus d'informations veuillez consulter le manuel dans notre site web <https://www.diteltec.fr/telechargements>

For complete instructions please refer to the user manual in our website <https://www.diteltec.com/downloads>



**\*\* IMPORTANTE! / IMPORTANT!**

Para garantizar la seguridad eléctrica de acuerdo con EN 61010-1 deberá instalarse como medida de protección un fusible externo.

Pour garantir la sécurité électrique selon EN 61010-1 il faut installer un fusible externe de protection.

To guarantee electrical safety according to EN 61010-1 a protective external fuse must be installed.

**Dimensiones y montaje** Ver dimensiones A y B en la tabla de Características Generales.  
**Dimensions et montage** Voir les dimensions A et B dans le tableau des Caractéristiques Générales.  
**Dimensions and mounting** See dimensions A and B in the General Characteristics table.

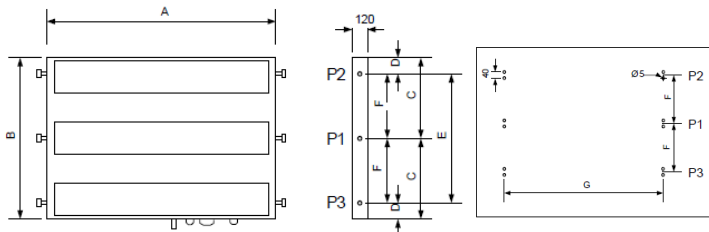

<b>P1</b>	1 y 2 líneas
<b>P2 y P3</b>	3 a 6 líneas
<b>P1, P2 y P3</b>	=+7 líneas

Nº líneas	1	2	3	4	5	6	7
Cota C (mm)	82.5	x	x	403	509	616	723
Cota D (mm)	x	80	80	80	80	80	80
Cota E (mm)	x	218	430	646	858	1072	1286

Nº Caracteres	6	13	20	26
Cota G (mm)	649	1259	1869	2479

**Conexión Raccordement Connections**

**J1:** Alimentación / Alimentation / Power supply

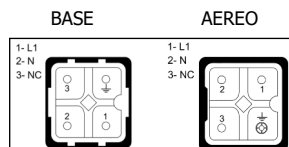

**85-265V AC**

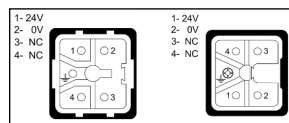

**24 V AC / DC**

**J2:** DB9 Puerto Serie / Port Série / Serial Port

Teclado / Clavier / Keyboard



**Potencia. Puissance. Power consumption :**  
**Fusible recomendado. Fusible recommandé. Recommended fuse :**

Ver tabla características / Voir le tableau des caractéristiques / See table of characteristics

Ver nota \*\* / Voir note \*\* / See note \*\*

**Conexión de señal de entrada / Raccordement signal d'entrée / Input signal connections:**

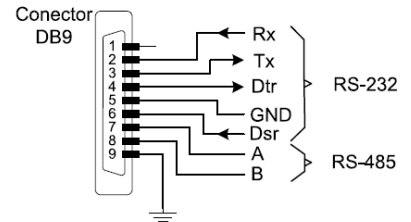

**Conexión línea serie entre display y PC: / Raccordement de la ligne série entre l'afficheur et le PC: / Serial line connection between display and PC:**

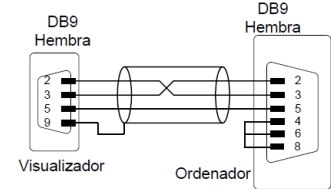

**Conexión RS485 entre 3 x DT105 / X y 1 x PC: / Connexion RS485 entre 3 x DT105 / X et 1 x PC: / RS485 connection between 3 x DT105 / X and 1 x PC:**

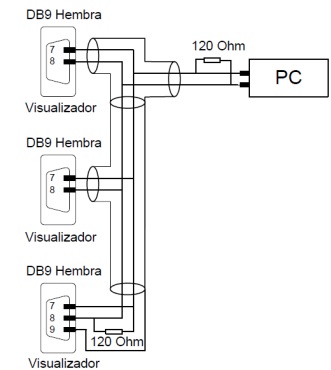

**Conexión sonda temperatura y humedad: / Raccordement de la sonde température et humidité: / Temperature and humidity probe connection:**

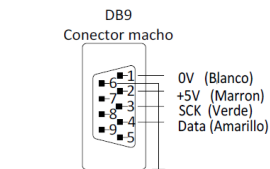

DISEÑOS Y TECNOLOGÍA, S.A.  
 Xarol, 6-B P.I. Les Guixeres  
 08915 Badalona (Barcelona) - Spain  
 Tel. +34 933 394 758 Fax +34 934 903 145

DITEL TEC SAS  
 45 rue Victor Hugo  
 F-69220 Belleville - France  
 Tel. +33 474 65 41 49 Fax +33 971 70 41 68  
 Directe Badalona : 09 75 51 51 26

Email:  
 ES: dtl@ditel.es  
 FR: georges@ditel.es